



**Дилатационные
системы для
промышленных
полов
ТМ ГидроКонтур®**

Дилатационные системы для промышленных полов ТМ ГидроКонтур® (пр-во РФ)

Данные системы несъемной опалубки ГидроКонтур® изготавливаются из холоднокатаной стали (необработанной или оцинкованной или нержавеющей) высотой от 60 до 300мм. Могут иметь как однорядную, так и двурядную анкеровку. Между собой соединены винтами с пластиковыми гайками, которые в процессе монтажа не снимаются.

Преимущества использования данных профилей:

- Служат в качестве несъемной опалубки, создают рабочие/технологические швы
- Обеспечивают максимальную защиту краев плит промышленного пола
- Перераспределяют нагрузки между соседними плитами пола, увеличивая срок эксплуатации промышленного пола
- Снятие напряжения в железобетонной конструкции при максимальных нагрузках
- Свободное перемещение плит в горизонтальной плоскости до 20мм, снимают напряжения при высыхании бетона
- Предотвращают смещение пола в вертикальной плоскости
- Отсутствуют удары при движении транспорта

Где применяются дилатационные системы и направляющие ГидроКонтур®:

- промышленные здания и помещения
- складские помещения
- логистические центры
- торговые комплексы
- гипермаркеты
- производственные помещения
- сборочные цеха
- типографии
- самолётные ангары
- терминалы аэропортов
- вокзалы
- выставочные павильоны
- контейнерные площадки
- автосервисы и автосалоны
- автостоянки и паркинги
- гаражные боксы
- магазины с высокими нагрузками на пол

Дилатационные системы ГидроКонтур® рекомендуются для следующих типов полов:

- Бетонные и фибробетонные без покрытий (в том числе вакуумированные бетонные полы)
- Бетонные полы с упрочненным верхним слоем (минеральные упрочнители на цементной основе, топпинги)
- Бетонные полы, обработанные жидкими упрочняющими составами или обеспыленные
- Полимерные наливные, окрасочные, высоконаполненные (эпоксидные, полиуретановые, акриловые, и т.п.)

Дилатационные системы Твист ТМ ГидроКонтур®



Мини-Твист

Конструкция состоит из двух стальных (алюминий, необработанная или нержавеющая сталь) элементов в 2-3мм толщиной. Профили соединены между собой болтом с пластиковыми гайками, которые после монтажа системы можно не снимать. Данная конструкция предназначена для обустройства деформационных швов тонкослойных промышленных полов от 60 до 100мм. Также для механического крепления системы Мини-Твист имеются ножки с двух сторон. Стандартная маркировка профиля в документации Мини-Твист60, что означает, что высота конструкции 60мм и она соответствует требуемой высоте пола.

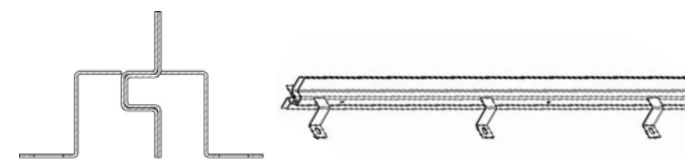

Твист с однорядной или двурядной анкерровкой

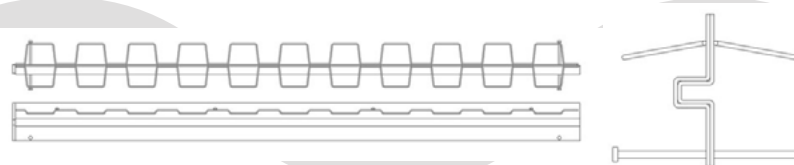

Данная конструкция состоит из двух 5мм стальных профилей, соединенных болтами с пластиковыми гайками. Системы с однорядной анкерровкой имеют в верхней части приваренный анкер в виде волны из арматуры Ø10мм. При двурядной системе анкеровки в нижней части конструкции системы Твист приварены стержневые анкеры Ø10мм и длиной 120мм. Система анкеровки позволяет надежно зафиксировать профиль в бетоне. Верхняя кромка профилей фрезеруется и становится идеально гладкой. Монтируется система Твист с перекрытием 15мм и легко соединяется с последующим профилем.



Дилатационные системы для промышленных полов ТМ ГидроКонтур® (пр-во РФ)

Характеристики дилатационных систем Твист ТМ ГидроКонтур®			
Профиль	Твист с однорядной анкерровкой	Твист с двурядной анкерровкой	Твист с двурядной анкерровкой и волнистой кромкой
Вид профиля			
Материал	Необработанная сталь/оцинкованная сталь/нержавеющая сталь		
Толщина профиля	2*5мм	2*5мм	2*5мм
Высота конструкции	120-220мм, другие высоты под заказ	200-300мм, другие высоты под заказ	120-300мм, другие высоты под заказ
Крепление деталей	Болтами М6(М8) * 20 с пластиковой гайкой, которая после монтажа не удаляется		
Комплектующие	Т и Х-образные элементы 		

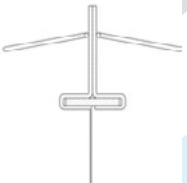
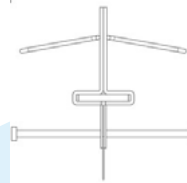
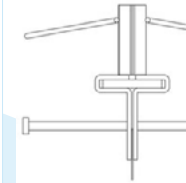
Дилатационные системы Ферт ТМ ГидроКонтур®

Характеристики дилатационных систем Ферт ТМ ГидроКонтур®			
Профиль	Ферт с однорядной анкерровкой	Ферт с двурядной анкерровкой	Ферт с двурядной анкерровкой и волнистой кромкой
Вид профиля			
Материал	Необработанная сталь/оцинкованная сталь/нержавеющая сталь		
Толщина профиля	2*5мм	2*5мм	4*5мм
Высота конструкции	80-300мм, другие высоты под заказ	100-300мм, другие высоты под заказ	105-300мм, другие высоты под заказ
Крепление деталей	Болтами М6(М8) * 20 с пластиковой гайкой, которая после монтажа не удаляется		
Комплектующие	Т и Х-образные элементы 		

Ферт с однорядной анкерровкой



Конструкция дилатационных систем Ферт состоит из двух симметричных стальных профилей толщиной 5мм, между которыми вставляется стальная пластина. Профили между собой соединены с помощью винтов с пластиковыми гайками, которые не демонтируются. Для фиксации профиля в бетоне к верхней части приварен арматурный каркас. Данная система изготавливается высотой от 80 до 300мм. Профили свыше 300мм изготавливаются на заказ. Цельная конструкция профилей системы Ферт позволяет предотвращать возникновение концентраций нагрузки, распределяя ее равномерно. Разницу между тепловым расширением и усадкой бетона компенсирует вставка из пеноматериала.

Ферт с двурядной анкерровкой



Данная дилатационная система представляет собой совокупность двух стальных профилей, между которыми вставлена стальная пластина. Симметричные профили конструкции системы Ферт соединены между собой винтами с пластиковыми гайками. Также для надежной фиксации в бетоне система Ферт снабжена анкерровкой, в верхней части в виде гнутого арматурного каркаса, приваренного к стальным пластинам, в нижней части профиля в виде арматурного каркаса или штифтов Ø10мм. Друг с другом каждый последующий элемент системы соединяются с помощью выступающей стальной пластины. Конструкция Ферт с двурядной анкерровкой производится высотой 100-300мм. Другие высоты производятся по индивидуальному запросу.

Ферт с двурядной анкерровкой и волнистой кромкой



Конструкция данной системы состоит из симметричных стальных профилей толщиной 5мм, между которыми устанавливается металлическая пластина. Профили соединены между собой винтами с пластиковыми гайками. Гайки не снимаются после монтажа. Верхняя часть системы напоминает волну. Двурядная система анкерровки состоит из приваренной гнутой арматурной проволоки в верхней части и стальных штифтов или гнутой арматурной проволоки в нижней. Волнистая кромка системы позволяет полностью гасить динамические удары от колес транспорта.

Дилатационные системы Сигма ТМ ГидроКонтур®

Мини-Сигма

Конструкция профиля Мини-Сигма представляет собой 2 стальных волнообразных 5мм профиля, которые соединяются между собой болтами и пластиковыми гайками. Между профилями размещена прокладка из резины или неопрена (НГ), что защищает систему от возможности протекания жидкости и служит дополнительным компенсатором в работе шва на растяжение-сжатие. Конструкция шва предусматривает анкерный крепеж. Шов производится высотой от 50 до 150мм.



Сигма - Зуп

Данная конструкция шва состоит из стальных профильных пластин, соединенных между собой и окрашенных порошковой окраской. Профиль жестко соединен со стальными П-образными профилями, выполняющими роль стоек. Закладные стойки позволяют плитам смещаться относительно друг друга в горизонтальной плоскости при температурных расширениях и в процессе усадки бетона, но существенно ограничивает вертикальные подвижки плит. Конструкция Сигма-Зуп позволяет устраивать деформационный шов в процессе заливки бетона и используется в качестве несъемной опалубки. Анкеровка приваренной витой арматурной проволокой не допускает смещения стоек при движении тяжелой техники. Монтаж с последующими звеньями конструкции осуществляется с помощью специального крепежа, без использования сварки. Высота стоек выполняется от 90 до 300мм. Также данная конструкция шва может выполняться из нержавеющей стали.



Направляющие для бетонных полов ТМ ГидроКонтур®

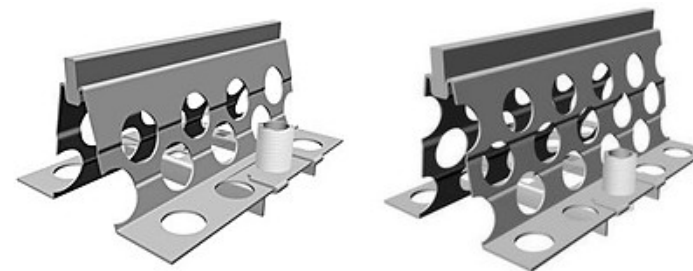
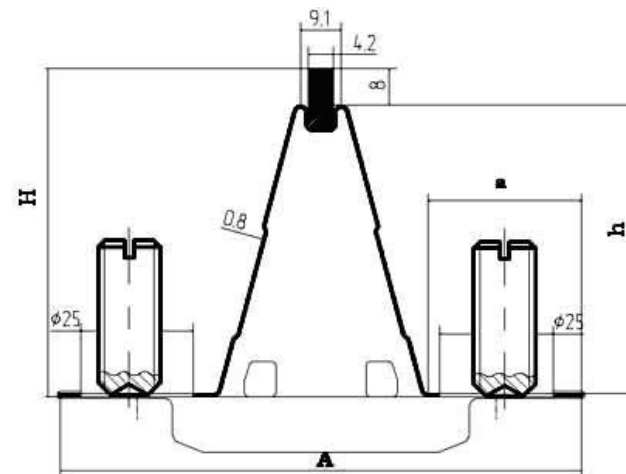

Тип профиля	A (мм)	H (мм)	h (мм)	a (мм)	Толщина металла, мм
A-16 (B-16)	73.5	16.0	16.0	28.5	0.8
A-25 (B-25)	78.5	25.0	12.0	30.0	0.8
A-45 (B-45)	102.0	45.0	39.0	37.0	0.8
A-65 (B-65)	106.5	65.0	55.5	39.0	1.0
A-85 (B-85)	139.0	85.0	75.0	40.0	1.0



Контакты:

8-(495) 649-02-57, 8-(495) 649-02-10, 8-(495) 649-02-14,
8-(495) 988-14-97; email: 6490257@mail.ru

Моск. область, г. Пушкино, м-н Мамонтовка,
ул.Центральная, дом 2, тер-я завода «Малахит»